

**DOG**<sup>TM</sup>  
T R A C E

**DOG**  
G P S  
X20



**Инструкция**  
**по эксплуатации**

рус



## Декларация соответствия

**Мы:**

VNT electronics s.r.o.

Dvorská 605

563 01 Lanškroun

IČO: 64793826

Заявляет с полной ответственностью,  
что следующий продукт:

**Dogtrace**

**DOG GPS X20**

отвечает всем основным требованиям и соответствует всем соответствующим  
положениям

Directive 1999/5/EC from 9. 3. 1999, meets requirements of General  
Licence of The Czech telecommunication office в соответствии с лицензией  
no. VO-R/10/05.2014-3

и соответствует всем нижеперечисленным стандартам:

**ETSI EN 301 489-1 V1.9.2 ETSI**

**EN 301 489-3 V1.6.1**

**ETSI EN 300 220-2 V.2.4.1**

**ETSI EN 60950-1: 2006**



Продукт безопасен при условии, что он используется в соответствии с  
инструкцией по эксплуатации.

Декларация соответствия создана под исключительную ответственность  
производителя.

In Lanškroun 1.2.2017

Ing. Jan Horák

исполнительный директор

Tel.: +420 461 310 764

info@dogtrace.com

**www.dogtrace.com**

Спасибо за то, что выбрали продукт **DOG GPS** торговой марки **Dogtrace** от  
**VNT electronics s.r.o.**, Czech Republic.

Перед использованием вашего продукта, пожалуйста, прочитайте данную инструкцию по эксплуатации и сохраните её для дальнейшего использования в случае необходимости.

Настоящим, **VNT electronics s.r.o.**, утверждает, что **Dogtrace DOG GPS X20** отвечает всем основным требованиям и соответствует всем соответствующим положениям Directive 1999/5/EC.

- Ошейник не следует носить более 12 часов в день. Продолжительное ношение ошейника может вызвать раздражение на коже. Если имеются какие-либо повреждения на коже, не используйте DOG GPS до тех пор, пока кожа не заживёт.
- Не располагайте ресивер или передатчик вблизи от объектов чувствительных к электромагнитному полю, так как это может привести к их повреждению.
- Не располагайте ресивер вблизи от объектов, вырабатывающее электромагнитное поле, - это может повлиять на внутренний электронный компас.
- Ресивер и передатчик имеют заряжающийся аккумулятор Li-Pol. Даже если вы не используете DOG GPS, необходимо заряжать аккумулятор каждые 12 месяцев.
- Не заряжайте аккумулятор в помещении с температурой выше 40° - взрывоопасно.

Защищайте аккумулятор Li-Pol от повреждения острыми объектами, высокого механического давления и высоких температур. Это может привести к возгоранию или взрыву аккумулятора.

Использовать только оригинальные аккумуляторы – это может привести к повреждению изделия или взрыву аккумулятора.

Для зарядки аккумулятора ресивера и передатчика, используйте только оригинальный адаптер с зарядной клипсой

Человек, использующий индивидуальные средства для поддержания сердечной деятельности (кардиостимулятор, дефибриллятор), должен принимать соответствующие меры предосторожности. DOG GPS создаёт стационарное магнитное поле.

## 2 ECMA



**VNT electronics s.r.o.**, профессиональный производитель оборудования для тренировки собак, которое производится и продаётся под торговой маркой Dogtrace, является почётным действительным членом **Electronic Collar Manufacturers**

**Association.**

ECMA был основан в Брюсселе в 2004 по мере того, как различные производители осознали необходимость регулирования данной индустрии. Основная задача ассоциации – развивать и производить надёжные тренировочные системы высокого качества, безопасные для животных и способные исправить общение между домашними питомцами и их владельцами. Все члены ECMA предоставляют инструкции по эксплуатации и использованию, которые содержат инструкции и советы по безопасному использованию тренировочного оборудования, тем самым позволяя владельцам собак использовать их эффективным, ответственным и гуманным способом. Вся продукция ECMA отвечает последним техническим требованиям, что гарантирует соблюдение производственных стандартов и обеспечивает безопасность животного во время тренировки.

The ECMA is convinced that the electronic training collars are effective and humane training tools when used responsibly and combined with an appropriate reward.

ECMA убеждены, что электронный тренировочный ошейник – это эффективное и гуманное тренировочное средство, если оно используется ответственно и сочетается с необходимым поощрением.

Для большей информации посетите, пожалуйста, [www.ecma.eu.com](http://www.ecma.eu.com).

<b>4 Введение</b> .....	6
4.1 Характеристики DOG GPS X .....	6
4.2 Комплект поставки .....	6
4.3 Дополнительные аксессуары .....	7
<b>5 Описание продукта</b> .....	7
5.1 Передатчик (ошейник) .....	7
5.2 Ресивер (портативное устройство) .....	9
5.3 Источник питания и кабель с зарядной клипсой .....	11
<b>6 Подготовка передатчика (ошейника)</b> .....	12
6.1 Зарядка передатчика .....	12
6.2 Проверка уровня заряда аккумулятора (ошейника) .....	12
6.3 Включение передатчика (ошейника) .....	13
6.4 Обновление информации о местоположения (перемещения) .....	13
6.5 Надеваем ошейник .....	14
<b>7 Подготовка ресивера (портативного устройства)</b> .....	14
7.1 Зарядка ресивера .....	14
7.2 Проверка уровня заряда ресивера .....	15
7.3 Настройки ресивера .....	15
7.4 Синхронизация передатчика (ошейника) и ресивера .....	15
7.5 Калибровка цифрового компаса .....	16
<b>8 Функции DOG GPS X2</b> .....	18
8.1 Локатор .....	18
8.2 Функция компаса – определения севера .....	19
8.3 Функция FENCE – акустическая граница .....	19
8.4 Функция BEEPER .....	20
<b>9 Максимальный диапазон и точность GPS сигнала</b> .....	22
<b>10 Устранение неисправностей</b> .....	22
<b>11 Содержание устройства в исправности</b> .....	Ошибка! Закладка не определена.
<b>12 Технические характеристики</b> .....	23
<b>13 Условия гарантии</b> .....	24
<b>14 Гарантийный сертификат</b> .....	20

**DOG GPS X20** - это устройство, предназначенное для обнаружения (локализации) вашей собаки в радиусе 20 км. Оно состоит из трансмиттера, который расположен на ошейнике собаки, и ресивера (портативного устройства) на котором его держатель определяет местоположение собаки и расстояние до неё. Трансмиттер определяет своё положение посредством GPS спутников и при помощи радиосигналов (RF), передающих информацию о местоположении на ресивер его держателя.

На дисплее ресивера вы также можете проверить уровень RF сигнала, GPS сигнал и состояние аккумулятора трансмиттера и ресивера.

DOG GPS X20 также имеет дополнительные функции: компас, FENCE – акустическая граница, которая предоставляет информацию о том, что собака пересекла границу на определённом расстоянии от ресивера. Также имеется функция BEEPER, которая показывает, находится ли собака в движении или нет.

#### 4.1 Характеристики DOG GPS X20

- Радиус действия между трансмиттером и ресивером покрывает приблизительно 20 км. открытого пространства (в зависимости от местности, растительности, других факторов)
- Отслеживание до 9 собак на одном ресивере
- Высокочувствительный GPS в ресивере и трансмиттере
- Well readable display - in direct sunlight and in the dark Хорошо читаемый дисплей – при прямом солнечном свете и в темноте
- Водонепроницаемый ресивер и трансмиттер
- Долгая работа аккумулятора без подзарядки

Функции компаса

Function FENCE – акустическая граница, которая определяет границы передвижения собаки

Function BEEPER – детектор движения/ неподвижного состояния

#### 4.2 Комплект поставки

- Ресивер включает в себя перезаряжаемый аккумулятор Li-Pol 1850 mAh
- Крепление на ремень для ресивера и 2 шнурка
- 
- 
- 
- 
-

Трансмиттер включает в себя перезаряжаемый аккумулятор Li-Pol 1850 mAh, strap  
Источник питания с USB кабелем с зарядной клипсой  
Ремень для ресивера  
Инструкция по эксплуатации и гарантия на изделие

#### **4.3 Дополнительные комплектующие**

- 
- 
- Запасной передатчик и ресивер
- Набор разноцветных ремешков
  - Li-Pol аккумулятор Li-Pol 1850 mAh
- Источник питания с USB кабелем и clip GPS

## **5 Описание продукта**

### **5.1 Передатчик (ошейник)**

1. Передатчик
2. LED индикаторы
3. Зарядные контакты
4. Цепь, (полукруглый красный индикатор) показывает, где располагается магнитный выключатель.

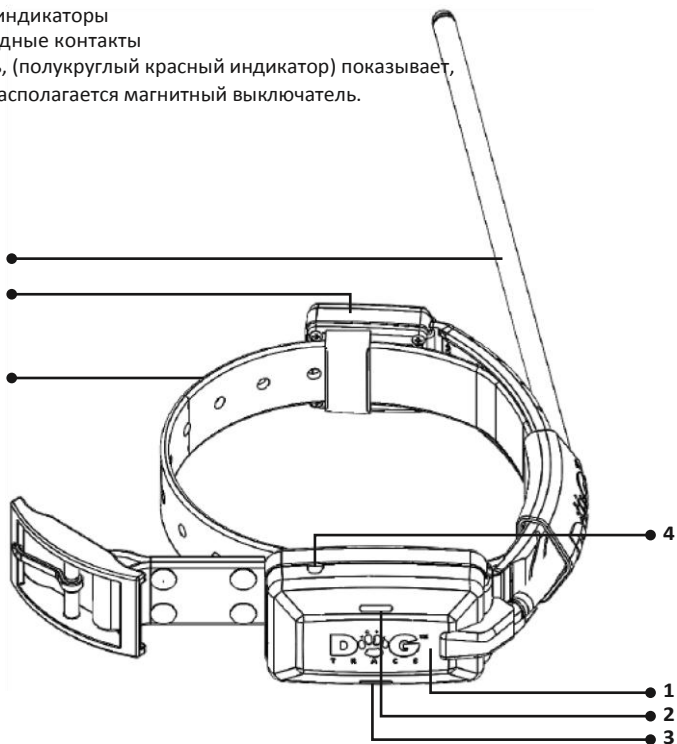

5. RF антенна
6. GPS антенна
7. Шнурок (ошейник)

5

6



## 5.2 Ресивер (портативное устройство)

1. - 4. Кнопки (смотри таблицу на стр.7)
5. RF антенна
6. GPS антенна
7. Дисплей  
Отметка (полукруглый индикатор),  
обозначающий, где находится  
магнитный выключатель
8. Крепление на пояс
9. Отверстие для ремня
10. Зарядные контакты

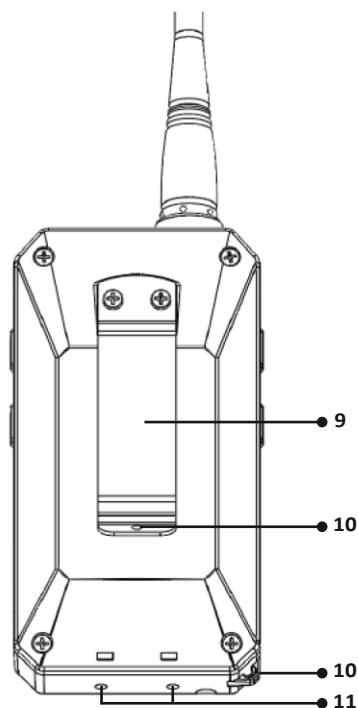
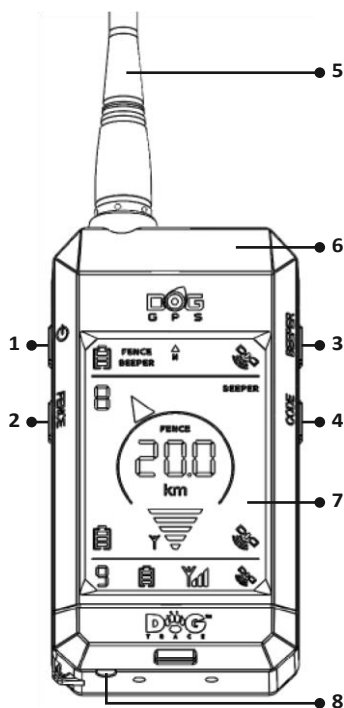

Button	Short press		Long press	
1		подсветка Включение / выключение		Кнопка ВКЛ/ВЫКЛ
2		Обратно к главному экрану	<b>FENCE</b>	Функция FENCE включить
3		вверх	<b>BEEPER</b>	Функция BEEPER включить – датчик движения собаки

4	▼	вниз	CODE	объединение – программирование трансммитера с ресивером
2+4			+	CAL – калибровка электронного компаса

### Дисплей

1. Индикатор точности сигнала GPS ресивера (портативного устройства)
2. Индикатор точности сигнала GPS ресивера передатчика (ошейника)
3. Индикатор точности GPS другого передатчика
4. Индикатор RF сигнала, получаемого от передатчика
5. Индикатор RF сигнала, получаемого от следующего передатчика
6. Индикатор направления на синхронизированный передатчик
7. Номер синхронизированного передатчика
8. Номер следующего синхронизированного передатчика
9. Уровень заряда аккумулятора ресивера

10. Уровень зарядки аккумулятора передатчика
11. Уровень зарядки аккумулятора следующего передатчика
12. Аккумулятор
13. Расстояние от передатчика до приёмника
14. Компас – направление на север (N)
14. Функция BEEPER активизирована на одной из собак
15. Функция FENCE активизирована на одной из собак
16. Функция BEEPER активизирована
17. Функция FENCE активизирована

### 5.3 Источник питания и кабель с зарядной клипсой

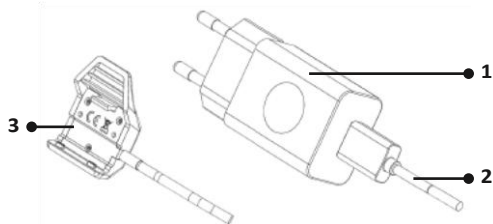

1. Источник питания
2. USB кабель
3. Зарядная клипса

## 6 Подготовка передатчика (ошейника)

### 6.1 Зарядка передатчика

Передатчик GPS содержит Li-Pol аккумулятор. Аккумулятор должен быть полностью заряжен перед первым применением.

1. Перед зарядкой необходимо очистить зарядные контакты передатчика от любого загрязнения.
2. Подсоедините прилагаемый кабель к источнику питания и подключите его к сети.
3. На передатчике загорится индикатор LED оранжевого цвета.
4. Время зарядки приблизительно 3 часа.
5. Когда аккумулятор полностью заряжен, индикатор LED оранжевого цвета погаснет.

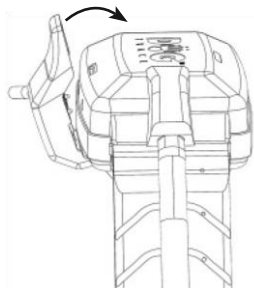



**ВНИМАНИЕ:** оптимальная температура для зарядки от 0С° до 40С°. Используйте только оригинальное зарядное устройство, которое предоставляется в комплекте с устройством. Другие зарядные устройства могут привести к повреждению устройства.

### 6.2 Определение уровня заряда аккумулятора передатчика (ошейника).

Уровень заряда аккумулятора определяется по индикатору LED в верхней части передатчика (смотри главу: **Описание продукта – передатчик**) или по значку батареи на дисплее приёмника (портативного устройства).

Уровень заряда	i приёмник	передатчик
100%		зелёный LED индикатор
70%		—
		

40%		Зелёный и красный LED индикаторы вместе
10%		Красный LED индикатор

### 6.3 Включение передатчика (ошейника) ВКЛ/ВЫКЛ

Чтобы включить или выключить проводник используется магнитный выключатель, который активируется приложением магнита. Магнит помещён в ресивере и обозначен красной меткой. (полукруглая метка в нижней части приёмника).

#### Включение:

1. Поднесите красную метку в нижней части ресивера к красной метке на передатчике примерно на 1 секунду – загорится красный индикатор, затем зелёный.
2. Когда загорится зелёный индикатор, уберите ресивер от передатчика. Зелёный индикатор начнёт мигать.

#### Выключение:

Выключение производится по аналогии с включением.

1. Поднесите красную метку в нижней части ресивера к красной метке на передатчике примерно на 1 секунду – загорится зелёный индикатор, затем красный.
2. Когда загорится красный индикатор, уберите ресивер от передатчика. Индикаторы ресивера перестанут мигать.

### 6.4 Обновление информации о местоположения (перемещения)

DOG GPS X20 позволяет вам задать интервал - скорость обновления информации о местоположения (перемещения) вашей собаки. Чем чаще ошейник посылает данные о местонахождении, тем более точную информацию о местоположении собаки вы имеете.

1. Выключите передатчик (ошейник).
2. Поднесите красную метку в нижней части ресивера к красной метке на передатчике на 3 секунды – передатчик подаст хорошо различимый звуковой сигнал. Выберите необходимый интервал обновлений в соответствии с количеством звуковых сигналов – смотри таблицу.

Количество звуковых сигналов	1	2	3
------------------------------	---	---	---

3. Чтобы подтвердить выбор, уберите ресивер от передатчика, когда вы услышите необходимое количество звуковых сигналов.

**Внимание:** при более частом обновлении, аккумулятор разряжается быстрее.

## 6.5 Одеваем ошейник

Оденьте ошейник с GPS передатчиком на собаку, как показано на рисунке. GPS и RF антенны должны быть направлены в небо. Ошейник должен быть одет так, чтобы собака могла нормально дышать и есть в нём, но при этом он не должен прокручиваться на шее собаки. Мы рекомендуем одевать ошейник, когда собака стоит. Ошейник с передатчиком не надевается на собаку более, чем на 12 часов. Долгое ношение ошейника собакой может привести к кожным повреждениям. Если подобное случается, не используйте DOG GPS пока не исчезнут все следы повреждения на коже.

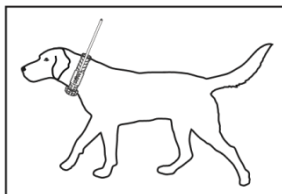

## 7 Подготовка приёмника (портативного устройства)

### 7.1 Зарядка приёмника

Приёмник имеет Li-Pol аккумулятор. Перед первым применением аккумулятор должен быть перезаряжен.

1. Перед зарядкой необходимо очистить зарядные контакты приёмника от любого загрязнения. Подсоедините зарядное устройство к приёмнику (смотри картинку).
2. Подсоедините прилагаемый кабель к источнику питания и подключите его к сет
3. На дисплее начнут постепенно появляться палочки на изображении батареи.
4. Время зарядки приблизительно 3 часа.
5. Аккумулятор заряжен, когда изображение батареи полностью заполнено – смотри ниже.

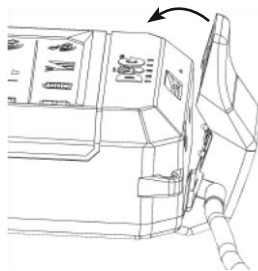





**ВНИМАНИЕ:** оптимальная температура для зарядки от 0С° до 40С°. Используйте только оригинальное зарядное устройство, которое предоставляется в





комплекте с устройством. Другие зарядные устройства могут привести к повреждению устройства.

## 7.2 Определение уровня заряда аккумулятора ресивера.

Уровень заряда ресивера определяется по символу батареи на информационной панели приёмника – верхняя линия дисплея.



Уровень заряда	приёмник
100%	
70%	
40%	
10%	

## 7.3 Настройки ресивера

- Включение ресивера ВКЛ/ВЫКЛ – удерживайте кнопку  2 секунды.
- Чтобы выбрать собаку, нажмите.  
- Чтобы включить/выключить подсветку дисплея, нажмите  кнопочку, подсветка будет гореть в течении 15 минут, затем она выключиться автоматически.

## 7.Объединение – кодирование передатчика (ошейника) с ресивером (портативным устройством).

1. Включите ресивер и передатчик, которые вы хотите объединить – **выключите другие передатчики.**
2. Удерживайте кнопку **CODE** на ресивере в течении 2 секунд.

3. При помощи   выберите позицию, как вы хотите подсоединить передатчик (ошейник). Свободное положение (когда нет объединения ни с одним передатчиком) обозначается на дисплее буквами.
4. Удерживайте кнопку **CODE** снова в течении 2 секунд.
5. Поднесите передатчик к ресиверу.
6. При синхронизации на ЖК-дисплее отображается буквенное обозначение аз (в соответствии с выбранной позицией, с которой вы синхронизировали передатчик).
7. Если вам нужно соединить другой передатчик, выполните процедуру, описанную на шаге 3. Если вам необходимо подсоединить ещё один передатчик, повторите процедуру, начиная с шага 3.
8. Чтобы выйти из режима объединения, нажмите кнопку .

**Внимание:** Чтобы удалить один из подсоединённых передатчиков (ошейников) из памяти ресивера, произведите подсоединение, не включая передатчик. Спустя примерно 10 секунд на дисплее появятся буквы **NO LINK** на выбранном положении.





### 7.5 Калибровка цифрового компаса.

Чтобы точно отображать направление на ошейник с передатчиком, важно правильно произвести калибровку. Если устройство не показывает правильное направление даже при максимальном сигнале GPS (3 линии на обоих индикаторах сигнала GPS на дисплее), это означает, что оно долгое время не калибровалось правильно или было откалибровано неправильно.

**Внимание:** калибровка всегда производится на улице, в стороне от объектов, генерирующих магнитное поле —строений, машин, надземных и подземных линий электропередач.

#### Начало калибровки

Если вам известно, где находится магнитный север, можно переходить сразу к шагу 2.

1. Нажимайте одновременно 2 кнопки   в течении 2 секунд, чтобы начать калибровку. Затем поочерёдно вращайте устройство вокруг трёх осей (рисунок 1). Чтобы закончить калибровку нажмите кнопку back. Для более точной калибровки перейдите к шагу 2.
2. Используйте компас на дисплее, определите, где север и поворачивайте ресивер так, чтобы антенна смотрела на север. (рисунок 2). Нажмите одновременно 2 кнопки  и  в течении 2 секунд, чтобы начать калибровку.



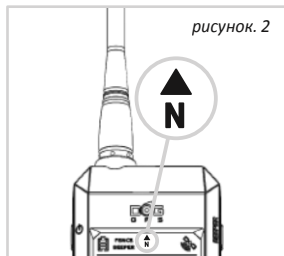
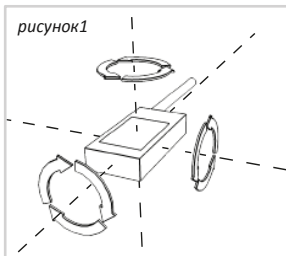

3. Продолжая сохранять направление на север, выполните минимум 10 поворотов, как показано на рисунке 3 и 4. Для качественной калибровки каждое вращение следует выполнять с небольшим отклонением от направления на север (рисунок 5). Чем медленнее повороты и чем их больше, тем точнее будет калибровка. Чтобы закончить нажмите кнопку .

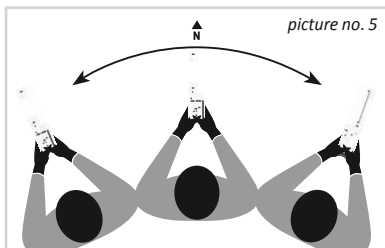
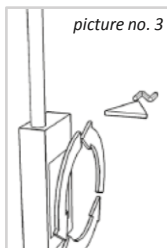

**Внимание:** Точность направления стрелки (указывающей на север) зависит от правильности калибровки электронного компаса. Произведите калибровку заново, если определение положения собаки неточное.

## 8 Функции DOG GPS X20

### 8.1 Локатор

Передатчик (ошейник) и приёмник (портативное устройство) имеют встроенный GPS приёмник, который помогает определять местоположение. Передатчик передаёт информацию о своём местонахождении на ресивер посредством радиосигнала (RF), дисплей потом отображает направление и расстояние от собаки до проводника.



**Дисплей имеет 3 части:**

- **Информационная панель приёмника**- верхняя строчка на дисплее, отображающая информацию о ресивере – уровень заряда аккумулятора, точность GPS позиции, направление на север (компас), статус функций BEEPER и FENCE по одной из прикреплённых собак.
- **Главная навигационная панель**- средняя часть дисплея отображает информацию о выбранном на данный момент передатчике. Индикатор в виде стрелочки показывает направление до отслеживаемой собаки. В середине дисплея отображается расстояние от собаки до проводника.  Нажмите чтобы поменять отображаемую на дисплее собаку.
- **Информационная панель передатчика** - нижняя линия на дисплее отображает данные для следующих в ряду передатчиков – уровень заряда аккумулятора, силу сигнала RF, точность позиции GPS.

**Внимание:** Если мигает индикатор направления и расстояния до собаки, это обозначает, что приёмник уже достаточно долго не получает информацию по GPS, или, что у ресивера/передатчика отсутствует сигнал. В подобном случае, дисплей отображает последние полученные данные по направлению и расстоянию.



**Осторожно:** Если индикатор направления показывает неверное направление до собаки, перекалибруйте электронный компас.

**Индикаторы/обозначения на дисплее приёмника:**

   - ресивер не получал от передатчика информацию о положении собаки в течении большого периода времени

 - Индикатор силы RF сигнала мигает – была получена информация о местоположении выбранного передатчика

 - если мигает только значок RF антенны – не поступает RF сигнал от ресивера

 GPS  
 CODE  
 BEEP

- ресивер или трансмиттер не получают GPS сигнал
- отсутствует подсоединённый передатчик в этом положении
- ресивер и передатчик находятся ближе друг к другу, чем может определить GPS



## 8.2 Функция компаса – определение севера

Символ N показывает направление на север. Если загораются одновременно две стрелочки, то направление на север находится между ними.

## 8.3 Функция FENCE – акустическая граница

Функция FENCE предупреждает вас о том, что собака вышла за обозначенные вами границы. Граница возможна радиусом от 30 м. до 2 км. от приёмника. Функция FENCE может быть включена для нескольких собак, настройки устанавливаются отдельно для каждой собаки. Если собака переходит обозначенную границу, приёмник подаёт звуковой сигнал (длинный прерывистый сигнал) и на дисплее приёмника для этой собаки начинает мигать круг под индикатором направления. Чтобы выяснить, какая из собак вышла за границу, переключайте передатчики, пока не найдёте мигающий круг.

**Если вы включаете эту функцию, должен быть хороший сигнал GPS ресивера:**

1. На главной навигационной панели выберите количество собак, для которых вы хотите активировать функцию FENCE.
2. Нажмите и некоторое время удерживайте кнопку **FENCE**.
3. Установите расстояние акустической границы, используя стрелки  .
4. Нажмите  кнопку не сильно, чтобы вернуться на главный экран.

Когда вы включаете функцию, на дисплее появляются буквы FENCE. На верхней строчке экрана высвечивается надпись FENCE, если функция активирована хотя бы для одного ошейника, который вы синхронизировали с ресивером.

Если ресивер начал издавать более короткие прерывистые сигналы, это означает, что не поступают сигнала GPS или RF. Это может произойти, например, внутри здания (в котором не проходит GPS сигнал), вне зоны действия RF сигнала или если аккумулятор передатчика разряжен.

**Внимание:** Для точной работы функции FENCE необходимо, чтобы обеспечить ресиверу бесперебойный GPS сигнал, в противном случае устройство не будет точно отслеживать пересечение границы из-за неточности GPS.

**На заметку:** Чтобы использовать одновременно функцию FENCE и отслеживание, синхронизируйте собаку на этих двух функциях на ресивере.

#### **Выключение функции FENCE:**

1. Выберите на главной навигационной панели нужный номер собаки, у которой вы хотите отключить функцию FENCE.
2. Нажмите и удерживайте кнопку **FENCE**.
3. Используя стрелки **▲/▼** выберите **OFF**.
4. нажмите **↩**, чтобы возвратиться к главной навигационной панели.

### **8.4 Функция BEEPER**

Функция BEEPER используется в основном охотниками, чтобы определять, движется ли собака или стоит на месте (drawn game). **Включение:**

1. Включите передатчик (ошейник) – глава **Включение/Выключение передатчика на стр.10**.
2. На главной панели ресивера выберите номер нужной собаки при помощи стрелок.
3. **После включения**, поднесите передатчик и ресивер близко друг к другу (также, как при включении) и держите их вместе около 3 секунд до тех пор, пока не услышите звуковой сигнал.
4. Уберите ресивер от передатчика.

Если вы правильно включили данную функцию, то на главной навигационной панели ресивера появится надпись **BEEPER**. На верхней строке дисплея высветится надпись BEEPER, если данная функция активирована на передатчике хотя бы одной собаки.

#### **Чувствительность и установка режима BEEPER**





BEEPER Используется для определения, движется ли собака или стоит на месте) и имеет три способа оповещения – визуальный на дисплее, звуковой и вибрационный.

1. На главной навигационной панели выберите номер нужной собаки.
2. Нажмите и удерживайте кнопку **BEEPER** на приёмнике – на дисплее появится надпись **Π-□** (M-режим and номер режима 0-4).
3. Выберите нужный режим в соответствии с таблицей внизу, используя стрелки **▲:▼**

	обозначение

Номер режима	движение	неподвижность
0	надпись BEEPER мигает	-
1	-	звуковой
2	звуковой	-
3	-	вибрация
4	вибрация	-

Для более чёткого различения положений между движение/неподвижностью может быть чувствительность движения может быть установлен.

1. Снова нажмите и удерживайте кнопку **BEEPER**. Буква **S** (чувствительность) загорится на дисплее и уровни чувствительности 1-9. . 
2. Выберите нужный уровень чувствительности, используя стрелки   Большая цифра означает больший уровень чувствительности, т.е. прибор будет реагировать на малейшее движение собаки.
3. Нажмите  , чтобы возвратиться к главному экрану.

**На заметку:** звуковая индикация или вибрация может быть установлена максимум для 4 собак, визуальная – для 9 собак. Когда установлена звуковая индикация или вибрация, каждая отдельная собака может быть распознана по количеству звуковых сигналов или вибраций (максимум 4 звуковых сигнала или вибраций), которые будут указывать, находится ли собака в движении или стоит спокойно. Если индикация звуковым сигналом и вибрацией установлена на большее количество собак, вибрация и звуковой сигнал подаются одновременно.

## 9 Максимальный диапазон и точность GPS

DOG GPS X20 может быть использована в радиусе до 20 км. (со свободным прицелом между передатчиком и ресивером). Максимальный диапазон и точность GPS зависит от ряда факторов – погоды, местности, растительности и пр.

В местности с густой растительностью или плотной застройкой точность GPS будет ниже и диапазон намного уже, что не является неисправностью устройства, но обусловлено законами физики и техническими характеристиками (в пределах европейских стандартов). Приёмник не будет точно отображать расстояние или расстояние будет варьироваться в зависимости от точности

- данных GPS ресивера и передатчика.
- **Securing maximum range and equipment precision:**

- Убедитесь, что аккумуляторы приёмника и передатчика достаточно заряжены.

Оденьте правильно передатчик на шею собаке - RF-антенна смотрит вверх.

Держите приёмник как можно выше, RF антенна смотрит вверх почти перпендикулярно земле (чтобы определить направление на индикаторе дисплея).

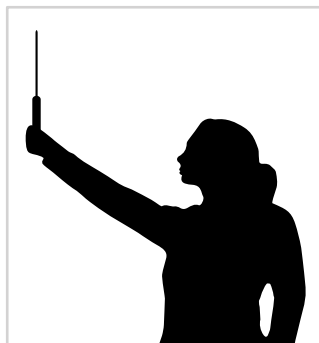

## 10 Устранение неполадок

1. Просмотрите ещё раз инструкцию и убедитесь, что проблема не возникла из-за недостаточно заряженных аккумуляторов приёмника или передатчика и, в случае необходимости, зарядите их.
2. Если аккумулятор быстро разряжается – срок годности аккумулятора почти истёк, замените его на новый.
3. Если аккумулятор передатчика быстро разряжается, поставьте интервал обновления сведений о местоположении на более низкий уровень.
4. Убедитесь, что неисправность не вызвана неправильной эксплуатацией.
5. Проверьте сигнал GPS приёмника и передатчика на открытом пространстве.

6. Если передатчик и приёмник не сообщаются, попробуйте синхронизировать эти устройства ещё – смотри главу **Синхронизация передатчика и ресивера на стр.11.**
7. В случае возникновения неточностей при определении направления движения собаки от вас, откалибруйте компас правильно – смотри главу **Калибровка цифрового компаса на стр.12.**
8. Если устройство не показывает точное положение, откалибруйте компас, найдите лучший GPS сигнал и убедитесь, что RF и GPS антенны направлены в небо.
  9. Если проблема не устраняется, свяжитесь с поставщиком
  10. Уход за устройством.

Чтобы почистить DOG GPS X20 никогда не используйте летучие вещества такие, как растворитель, бензин и другие чистящие средства. Используйте мягкую влажную ткань или нейтральное чистящее средство.

Если устройство не используется долгое время, заменяйте аккумулятор по меньшей мере один раз в год.

## 12 Технические характеристики

### Ресивер (портативное устройство)

Источник питания . . . . . аккумулятор Li-Pol 1850 mAh  
 Продолжительность работы аккумулятора после одной зарядки . . . . . до 45 часов  
 герметичность . . . . . водонепроницаемый  
 Использовать при температуре . . . . . -10° С до +50° С  
 Заряжать при температуре . . . . . 0° С до +40° С  
 Вес . . . . .  
 192 g Размер . . . . . 119 x 62 x 15 m

### Передатчик (ошейник)

Диапазон . . . . . до 20 km (при свободной видимости)  
 Источник питания . . . . . аккумулятор Li-Pol 1850 mAh  
 Продолжительность работы аккумулятора после одной зарядки . . . . . до 40 часов – режим индикации местоположения 3 s  
 До 50 часов – режим индикации местоположения 9 s  
 Частота . . . . . 915 MHz  
 Герметичность . . . . . водонепроницаемый  
 Размер ошейника . . . . . 33 - 66 см  
 Использовать при температуре . . . . . -10° С до +50° С  
 Заряжать при температуре . . . . . 0° С до +40° С  
 Вес . . . . . 142 g

**VNT electronics s.r.o.** даёт 2 года гарантии на изделия Dogtrace относительно дефектов материала и производственных дефектов при условии корректной эксплуатации и обслуживания с момента приобретения изделия.

Гарантия не распространяется на следующее:

- батарейки
- ремни
- прямой и косвенный риск, который может возникнуть при транспортировке изделия распространителю
- механическое повреждение изделия, вызванное небрежным обращением или случайностью (например, удары, давление и пр.)

1. Гарантия начинает действовать с даты покупки. Товарный чек на ваше изделие с датой покупки изделия и серийный номером является подтверждением того, что покупка была произведена в эту дату.
2. Гарантия не распространяется на повреждения в результате:
  - a) неправильной установки или нарушением инструкции производителя
  - b) неправильного использования изделия
  - c) неправильного хранения и обслуживания изделия
  - d) изменений, внесённых неуполномоченным лицом, или ремонта, производимого без ведома производителя
  - e) природного катаклизма (ветра, землетрясения, грозы, пр.)
  - f) замены товаров производителя, если подобная замена привозит к повреждениям изделия
  - g) в следствии механического повреждения пользователем
  - h) других случаев, которые могут возникнуть по вине потребителя в следствии не соблюдения гарантийных норм и инструкций по эксплуатации
3. Гарантия не распространяется на изделия неоплаченные полностью или приобретённые со скидкой.
4. Заявитель обязан предоставить доказательства дефекта и дать возможность производителю убедиться в законности предъявляемых претензий и оценить степень повреждения изделия. В противном случае он не может предъявлять претензии к производителю касательно дефектов изделия.
5. Требования потребителя, возникающие в следствии дефектов производства, регулируются общим законодательством.



**6.** Необходимо, чтобы все детали, которые посылаются в ремонт, были чистыми. Недостаточно чистые детали будут возвращены потребителю без ремонта. Пожалуйста, не включайте в комплект ремни, если только они не являются предметом гарантийного обязательства.

**7.** Посылая устройство в сервис посредством транспортной компании, хорошо упакуйте изделие во избежание его повреждения; рекомендуется в этих целях использовать производственную упаковку. Производитель не несёт ответственности за утерю изделия во время транспортировки.



*Информация, содержащаяся в данной инструкции, может редактироваться без предупреждения.*

